

# PROTECTOR

försäkring

## Skydd mot inbrott

skyddsklass 2

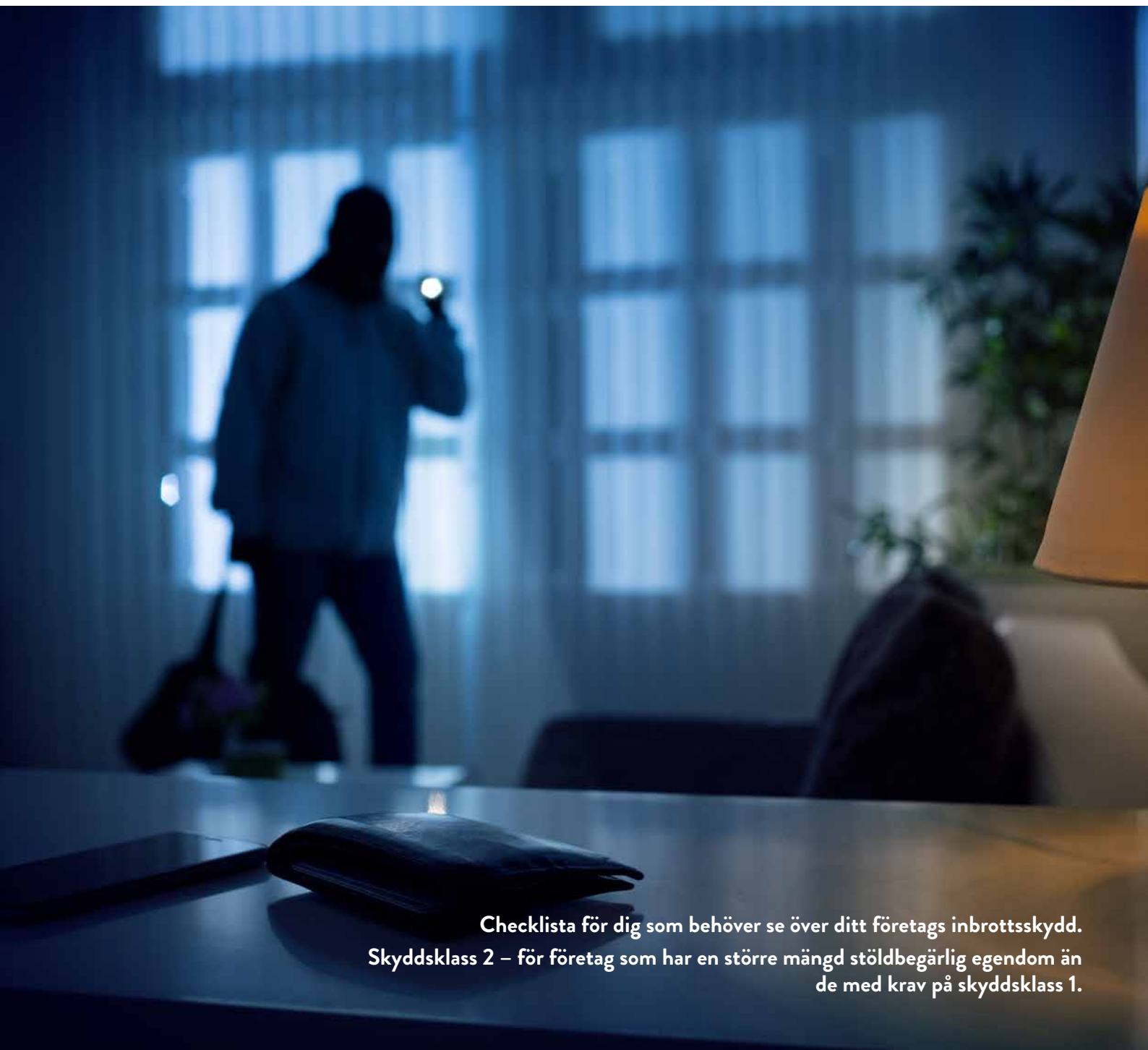

Checklista för dig som behöver se över ditt företags inbrottskydd.  
Skyddsklass 2 – för företag som har en större mängd stölbegärlig egendom än de med krav på skyddsklass 1.

## Hur effektivt skydd har du mot inbrott?

Till den här klassen hör företag som har en större mängd stölbegärlig egendom än företag med krav på skyddsklass 1.

Med hjälp av den här broschyren kan du själv se över ditt företags inbrottskydd. Men om du känner dig osäker och vill fråga om något är du självklart välkommen att höra av dig. Ring din försäkringsrådgivare eller vårt kundcenter på telefon 08-410 637 00.

## 30 minuter som ger dig en god nattsömn

Du har självansvaret för att säkerhetsföreskrifterna för din försäkring är uppfyllda. Brister i inbrottskyddet kan leda till att du helt blir utan ersättning vid ett inbrott. Något som varken vi eller du vill ska hända.

Så ta en stund av din tid och gå en säkerhetsrond med hjälp av checklisten. Du kommer att tacka dig själv för att du tog dig den tiden om du skulle drabbas av ett inbrottsförsök. Resultatet av din säkerhetsrond ger dig den information du behöver för att kunna åtgärda eventuella brister.

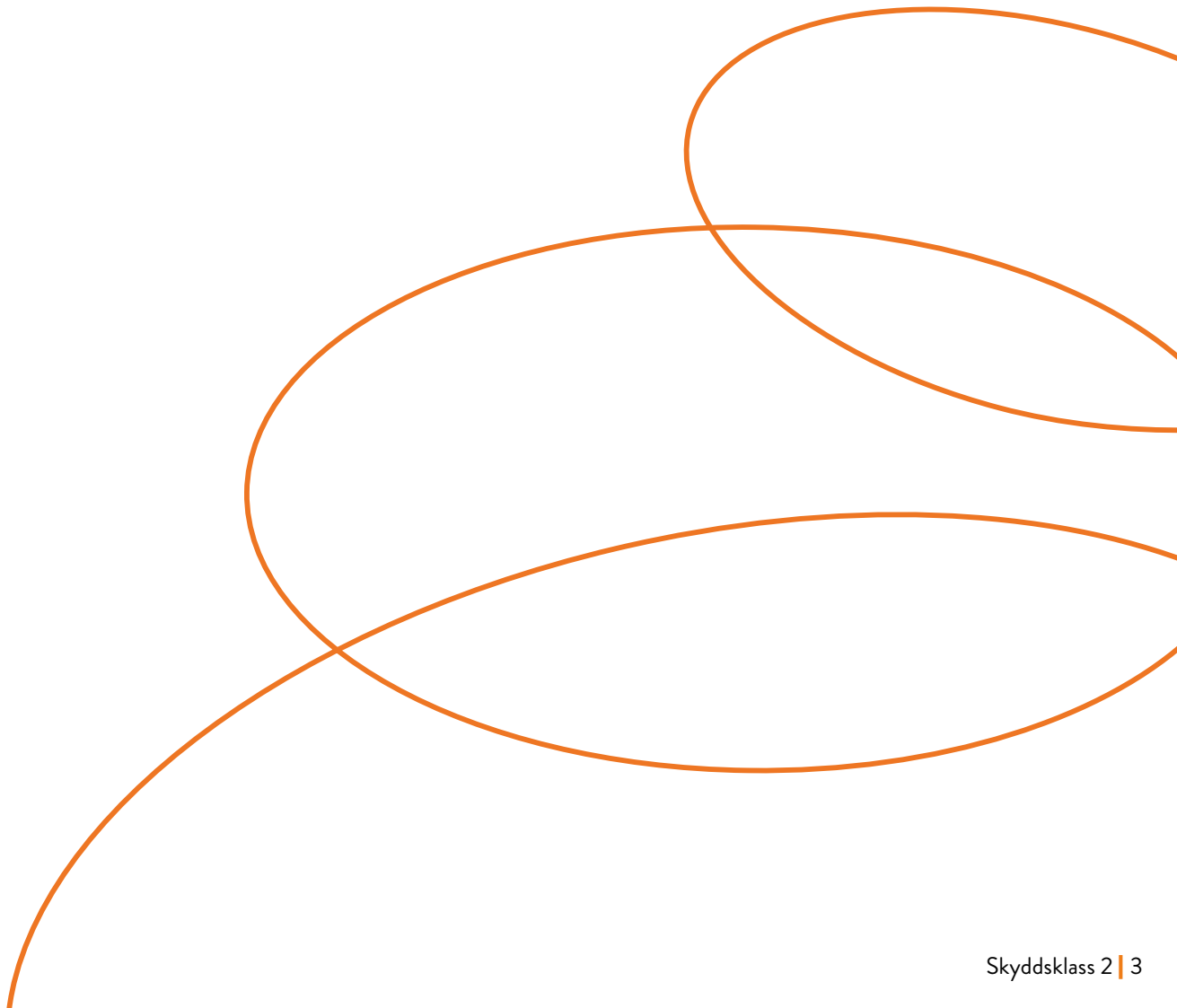



## Väggar, golv och tak

Dina lokaler ska ha väggar, golv och tak som ger ett godtagbart skydd mot inbrott. Det gäller såväl det byggnadstekniska utförandet som lås och reglingsanordningar.

Exempel på väggar som inte ger ett tillräckligt inbrottskydd:

- Ytterväggar av plåt eller träpanel utan innerbeklädnad eller väggar av plast.
- Innerväggar av gips. Om en innervägg vetter mot en annan hyresgästs lokal och består av sammanlagt fyra lager gips anses den ge ett godtagbart skydd mot inbrott.

UPPFYLLT  EJ UPPFYLLT

ÅTGÄRDER/NOTERINGAR

---

---

---

---

---

---

---

---

---

---



## Fönster

Om fönstret inte är öppningsbart behövs inga ytterligare åtgärder.

Öppningsbara fönster ska vara stängda och reglade. Dessutom ska öppningsbara fönster vars nedre kant sitter lägre än 4 m över marken, eller som av något annat skäl är lätta att komma åt (t.ex. från en balkong, ett tak eller en fast monterad stege).

- vara låsta med godkända fönsterlås, eller
- invändigt skyddas med stålgaller (se avsnittet om stålgaller/rulljalousier på sid 9).

Isolerglas som är monterade från utsidan och sitter lägre än 4 m över marken bör, om de inte är toppförseglade i silikon, säkras så att de inte enkelt kan demonteras från utsidan. Du kan antingen montera envägsskruvar i glaslisten eller lägga på en silikonsträng invändigt mellan glaset och fönsterbågen.

UPPFYLLT  EJ UPPFYLLT

ÅTGÄRDER/NOTERINGAR

---

---

---

---

---

---

---

---

---

---



## Dörrar, portar, luckor och dörrlås m.m.

En ytterdörr ska ge ett rejält motstånd vid inbrottsangrepp. En dörr som inte är avsedd att monteras mot det fria, t.ex. en innerdörr, ger inte tillräckligt skydd. Låset i dörren ska bara kunna öppnas med nyckel, även inifrån.

Montera helst lås med hakande funktion. Ett sådant lås ger väsentligt bättre skydd än lås med rak regelkolv. Lås med hakande funktion är ett krav på skjutdörrar.

ÅTGÄRDER/NOTERINGAR

---

---

---

---

---

---

---

---



## Övriga dörrar

En dörr som inte används som ingångsdörr kan antingen låsas med ett lås i låsklass 3 eller förses med en invändig stålbom, dimension 40 x 40 x 3 mm, låst med hänglås i klass 3. En dörr som är låst med stålbom är mycket svår att bryta upp.

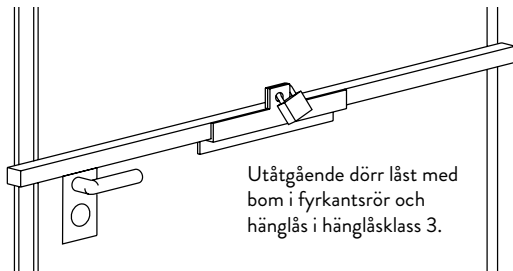

UPPFYLLT  EJ UPPFYLLT

### ÅTGÄRDER/NOTERINGAR

---

---

---

---

---

---

---

---

---

---



## Nödutgångar

De krav vi ställer på inbrottskydd kan ibland kollidera med räddningstjänstens krav på personsäkerhet. Börjar det brinna måste man kunna ta sig ut ur lokalen utan nyckel.

Det finns tekniska lösningar som tillgodoser både kraven på säker utrymning och på godtagbart inbrottskydd. En vanlig lösning är att kontrollen av dörrupplåsningen kopplas till belysningen. Det innebär att du måste låsa upp låset i nödutrymningsdörren innan det är möjligt att tända belysningen i delar av lokalen. En sådan lösning ger en effektiv kontroll av att nödutgången alltid är upplåst när det finns personal i lokalen.

UPPFYLLT  EJ UPPFYLLT  EJ AKTUELLT

### ÅTGÄRDER/NOTERINGAR

---

---

---

---

---

---

---

---

---

---

## Brandventilatorer

Brandventilatorer ska vara stängda och reglade. De ska skyddas invändigt med stålgaller om de har utvändiga vajrar på taket.

På sidan 9 kan du läsa mer om de krav som ställs på galler.

UPPFYLLT  EJ UPPFYLLT  EJ AKTUELLT

### ÅTGÄRDER/NOTERINGAR

---

---

---

---

---

---

---

---

---

---

## Portar

Beroende på typ av port, kan en port låsas invändigt med

- Regellås i låsklass 3.
- Låsbart spanjolethandtag.
- Plattstål som svetsas eller skruvas på porten och hänglås i klass 3.
- Hänglås i klass 3 som spärrar ett av taksjutportens hjul.
- Stålbom och hänglås i hänglåsklass 3.

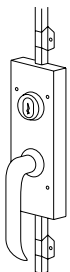

Låsbart spanjolethandtag.

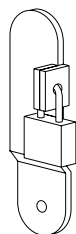

Plattstål och hänglås.

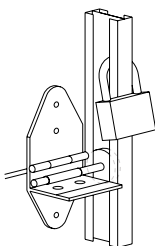

Taksjutport låst med hänglås i ejdern (skenan).

UPPFYLLT  EJ UPPFYLLT  EJ AKTUELLT

ÅTGÄRDER/NOTERINGAR

## Pardörrar

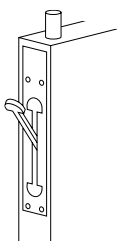

Den inaktiva dörrhalvan ska vara försedd med två hävarmskantreglar. Skjutkantreglar är inte godkända. Alternativt kan dörren förses invändigt med ett låsbart spanjolethandtag eller en stålbom över hela pardörren, låst med hänglås i klass 3.

Pardörr med hävarmskantreglar.

UPPFYLLT  EJ UPPFYLLT  EJ AKTUELLT

ÅTGÄRDER/NOTERINGAR



## Stålcontainer förvarade utomhus

En container ska vara låst med en certifierad låsbom i klass 4. Skulle hela containern med innehåll stjälas omfattas stölden också av försäkringen. Inbrottsförsäkringen omfattar dock inte stöldbegärliga varor (t.ex. tobak, mobiltelefoner, datorer och apparater/utrustning för ljud- eller bildåtergivning) i en container. Sådan egendom ska alltid förvaras inomhus i försäkringslokalen

Plattjärnsbom försedd med skyddskåpa och hänglås i klass 4 uppfyller inte kraven.

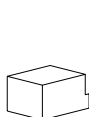

Godkänd låsbom i hänglåsklass 4.

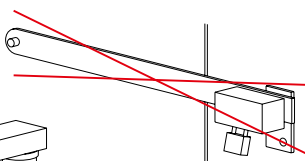

UPPFYLLT  EJ UPPFYLLT  EJ AKTUELLT

ÅTGÄRDER/NOTERINGAR





## Larmöverföring

Fr.o.m. den 1 april 2013 gäller vid nyinstallation att inbrottslarmet ska ha övervakad larmöverföring till larmcentralen. Övervakad larmöverföring innebär att det ständigt finns en kommunikation mellan din lokal och larmcentralen. Vid avbrott i kommunikationen får larmcentralen information om felet och kan skicka en väktare till platsen. Larmöverföring kan antingen ske trådlöst eller med ledning som endast används för larmöverföring.

För larmanläggningar som har installerats före den 1 april 2013 kan larmöverföringen till larmcentralen fortfarande ske via det publika telenätet utan krav på övervakad larmöverföring. Men larmöverföring via telenätet innebär låg säkerhet. En avklippt teleledning och larmet når inte larmcentralen istället.

Ett skäl att uppgradera äldre inbrottslarm är digitaliseringen av telestationerna. Med en analog larmsändare omvandlas analog kommunikation till digital och sedan tillbaka till analog igen. Omvandlingen under kommunikationsvägen mellan centralapparat och larmsändare kan medföra att informationen till larmcentralen kan störas. I värsta fall kommer inte larmet fram till larmcentralen eller kommer fram starkt försenat alternativt att larmcentralen inte kan identifiera varifrån larmet kommer.



## Stålgaller/rulljalousier

### INTE OBLIGATORISKT

Vår erfarenhet visar att stålgaller är det bästa alternativet för att skydda fönster. Gallret ska monteras innanför fönstret, vilket gör det svårare för en inbrottsjuv att komma åt.

För ditt företag finns inget krav på att fönstren ska skyddas med galler (se dock kravet på brandventilator på sidan 6). Om du installerar ett galler är det lämpligt att det har en tråddimension om minst 10 x 10 mm och en maskvidd som inte överstiger 150 x 300 mm. Generellt för galler gäller att ju kraftigare tråd desto svårare är det att forcera. Ett galler kan antingen monteras fast i väggen eller låsas med två hänglås i hänglåsklass 2. Om ett fönster öppnas inåt kan gallret, om man t.ex. vill kunna öppna fönstret för vädring, monteras på gångjärn och låsas med ett regellås i klass 3.

Ett motordrivet rullgaller är dyrare att montera än fast galler men är ett bekvämt och effektivt sätt att skydda t.ex. ett skyltfönster eller en entré. Ett motordrivet rullgaller ska låsas med två hänglås.

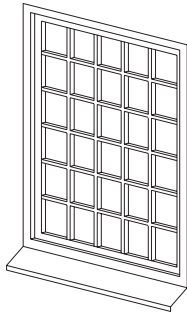

Galler med kraftig tråd.

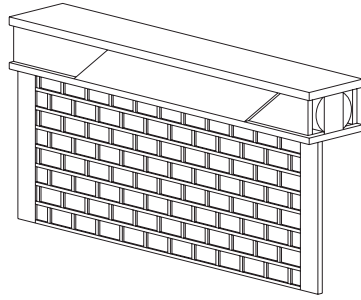

Rullgaller.

UPPFYLLT  EJ UPPFYLLT  EJ AKTUELLT

---

---

---

---

---

---

---

---

---

---

## Gallergrindar

INTE OBLIGATORISKT

En gallergrind som är tillverkad på samma sätt som galleret som beskrivs på sidan 9 och låst med två godkända lås – förslagsvis hakregellås – förbättrar inbrottskyddet väsentligt. Är dörren framför gallergrinden dessutom larmad med en magnetkontakt minskar risken ytterligare för inbrott.

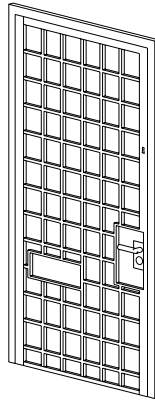

UPPFYLLT  EJ UPPFYLLT  EJ AKTUELLT

ÅTGÄRDER/NOTERINGAR

---

---

---

---

---

---

---

---

---

---



## Brytskydd

INTE OBLIGATORISKT

Ett brytskydd längs hela framkanten av en dörr försvårar inbrott. Brytskyddet täcker dörrspringan helt och gör det svårt att bryta mellan dörr och karm.

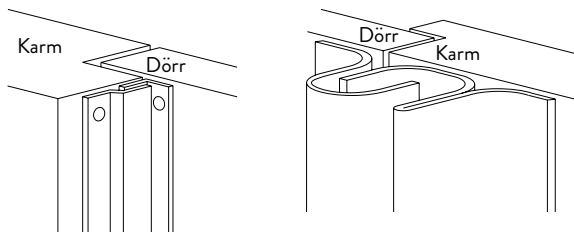

Brytskydd för inåtgående respektive utåtgående dörr.

UPPFYLLT  EJ UPPFYLLT

ÅTGÄRDER/NOTERINGAR

---

---

---

---

---

---

---

---

---

---

## Det lönar sig att skapa ett starkt inbrottsskydd

Även om dina lokaler uppfyller de krav vi ställer på inbrottsskyddet kan det vara en bra idé att ytterligare höja företagets säkerhet. De företagare som satsar på skadeförebyggande åtgärder är väsentligt mindre skadedrabbade än övriga. Visserligen får du betalt för skadan vid ett inbrott, men det är alltid skönt att slippa självriskan och allt det besvär och merarbete som blir följden av ett inbrott.

Gå gärna in på vår hemsida, [protectorforsakring.se](http://protectorforsakring.se), där du kan få tips om skadeförebyggande åtgärder. De fullständiga kraven på inbrottsskyddet finns i försäkringsvillkoren.

## Sveriges Lås och Säkerhetsleverantörers riksförbund (SLR)

Vill du ha hjälp med en besiktning och kontroll av inbrottsskyddet kan du kontakta en låsmed som är medlem i Sveriges Lås och Säkerhetsleverantörers riksförbund (SLR). Du svarar själv för besiktningskostnaden. Telefonnummer hittar du i medlemsförteckningen på SLRs hemsida, [www.slr.se](http://www.slr.se). SLRs medlemsföretag rekommenderas också av Svenska Stöldskyddsföreningen.

## Svenska Stöldskyddsföreningen (SSF)

SSF är en ideell och oberoende förening som arbetar brottsförebyggande med särskilt fokus på inbrott, stöld och rån. Här kan du kostnadsfritt få professionell rådgivning i frågor om hur du bäst skyddar dig mot brott. Telefonnummer till SSF är 08-783 75 33. Hemsida: [www.stoldskyddforeningen.se](http://www.stoldskyddforeningen.se).

## Vill du veta mer?

Fler skadeförebyggande tips finns på vår hemsida, [protectorforsakring.se](http://protectorforsakring.se).  
Har du frågor om din försäkring når du oss på telefon tel: 08-410 637 00.